

MONGIN

— *el concepto de corte* —

CUCHILLAS PARA LA INDUSTRIA DE GUATA DE CELULOSA

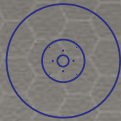

06

Desde hace varios años la sociedad MONGIN ha sabido adaptarse a las exigencias de la industria de guata de celulosa. Durante décadas nuestro conocimiento en el sector, la fidelidad y testimonio de calidad por parte de nuestros clientes, así como la diversidad de nuestro equipo de producción son muestra del desempeño y capacidad de respuesta de la empresa.



CUCHILLAS PARA EL CORTE DE PRODUCTOS TIPO PAPEL HIGIÉNICO, PAPEL ABSORBENTE, ...

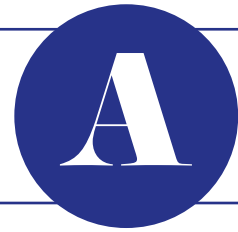

CORTE DEL MANDRÍL EN CARTÓN

De acuerdo a vuestras espiraleras o líneas de fabricación de tubos de cartón, ofrecemos diferentes tipos de cuchillas para las ruedas de ajuste o de perforación así como para las porta ruedas neumáticas.

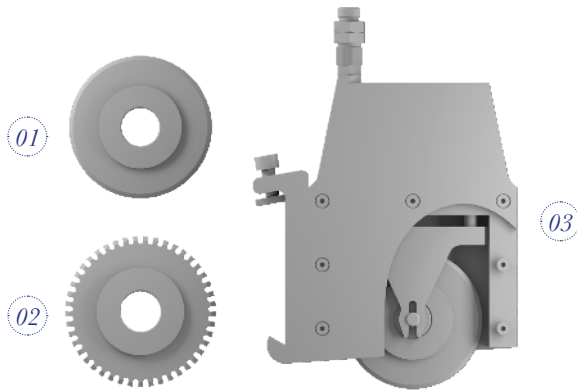

1 / Cuchilla de corte lisa 2 / Cuchilla de corte por presión dentada
3 / Sistema de cuchilla / porta cuchilla neumática

CUCHILLAS CIRCULARES PARA CORTADORA TRANSVERSAL MÁQUINAS TIPO PERINI, PCMC, FUTURA, ...

De acuerdo a vuestra línea de producción, dureza y abrasión de los productos, fabricamos cuchillas circulares "log-saws" de distintas dimensiones: Ø610 / Ø810 / Ø870, taladro estándar : 68.26 / 82.55 mm, biselés largos o cortos: 230 / 190mm. Para obtener un corte neto de los rodillos con una afiladura automática, suministramos las muelas adaptadas a la medida de vuestras máquinas.

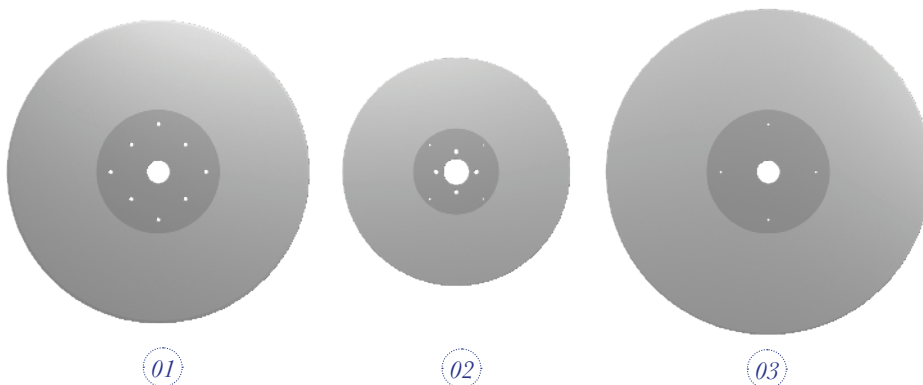

1 / Log saw Ø810 2 / Log saw Ø610 3 / Log saw Ø870

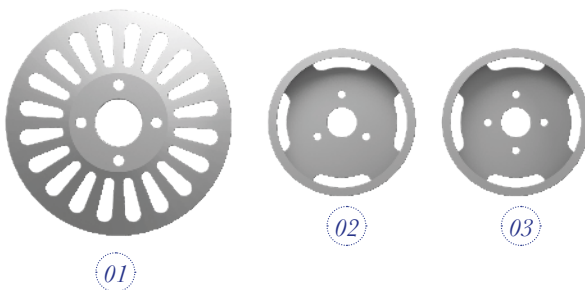

1 / Muela Ø153 2 / Muela Ø100 B64 - 3 orificios 3 / Muela Ø100 B64 - 4 orificios

CUCHILLAS DE PRECORTADO PARA CORTADORA-REBOBINADORA MAQUINÁS TIPO PERINI, PCMC, FUTURA, ...

Producimos cuchillas de precortado y recorte de acuerdo a las diferentes máquinas rebobinadoras de nuestros clientes, bien sea de papel higiénico, papel absorbente, entre otras.

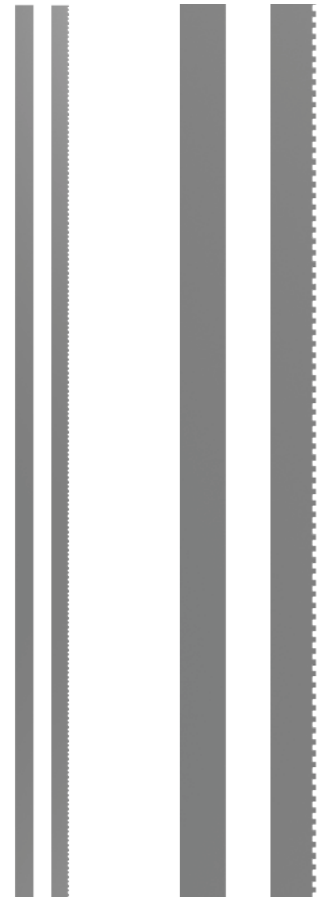

CUCHILLA y CONTRA CUCHILLA de Precortado acero al carbono PDCL (Lisa) - PDCP (Perforación)

LONGITUD L	ALTURA H	ESPESOR E
1900	50	1,5
2700	50	1,5
2800	50	1,5

CUCHILLA y CONTRA CUCHILLA de Precortado Bi-Metal PDCL BM (Lisa) - PDCP BM (Perforación)

LONGITUD L	ALTURA H	ESPESOR E
1485	29,27	1,07
1530	29,27	1,07
2800	29,27	1,07
2700	40	1,27
2800	51	1,58
2800	31,75	1,07

CUCHILLAS PARA EL CORTE DE PRODUCTOS COMO PAÑUELOS DE PAPEL, TOALLITAS HÚMEDAS, PRODUCTOS DE HIGIENE



CUCHILLAS DE CORTE MÁQUINAS TIPOFUJI, DCM, ...

Para el corte transversal de toallitas, elaboramos cuchillas para corte de cizallamiento. Para el corte de pañuelos, elaboramos cuchillas tipo DCM.



1 / Cuchilla recta 2 / Contra cuchilla recta 3 / Cuchilla de corte con desfiladero

CUCHILLAS DE CORTE

Para el corte longitudinal de los rollos de pañuelos o toallitas, ofrecemos una gama completa de cuchillas cóncavas que oscilan de Ø90 a Ø200mm (simple o doble bisel, en material 1.2067 o 1.2379).

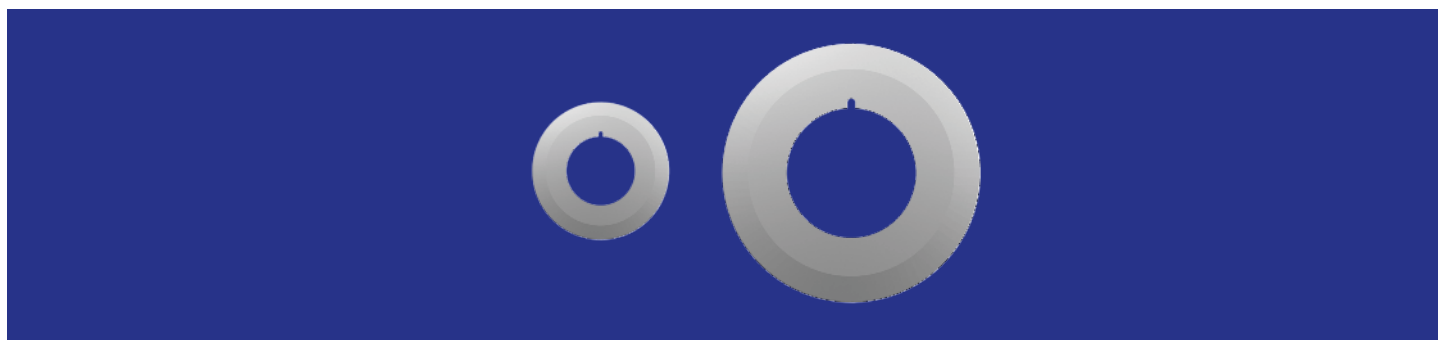

CUCHILLAS PARA EL CORTE DE EMBALAJE O SOBREEMBALAJE

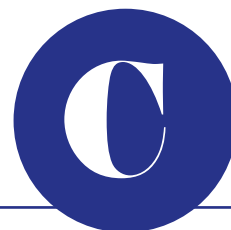

CORTE DE EMBALAJE DE PAÑUELOS, SERVILLETAS, TOALLITAS, ... MÁQUINAS TIPO SENNING, ...



1 / Cuchilla 2 / Contra cuchilla 3 / Cuchilla recta

CUCHILLAS DE SIERRA

MÁQUINAS TIPO PRASMATIC, AMOTEK, OPTIMA, ...

De acuerdo a vuestros diferentes embalajes (de productos higiénicos, pañales, ...) y las especificaciones de las máquinas, ofrecemos diferentes cuchillas de sierra en las ataduras y las diferentes denturas.

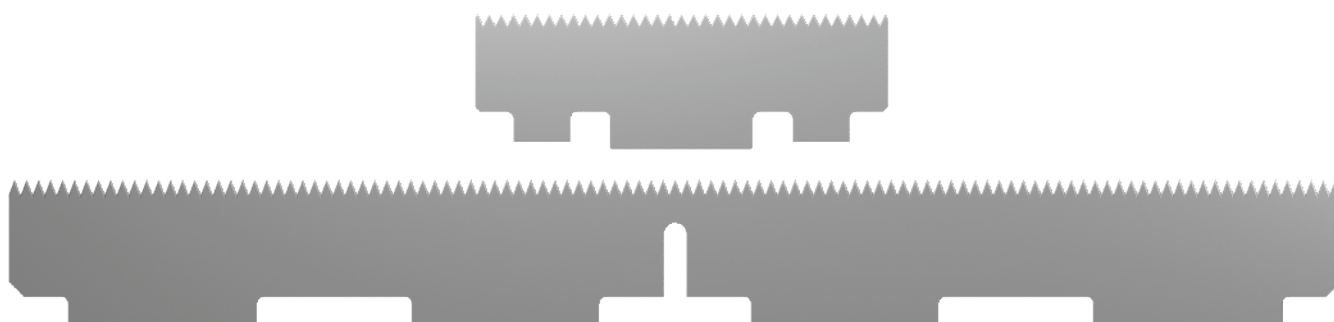

GUATA DE CELULOSA

CUCHILLOS PARA EL CORTE DE PRODUCTOS COMO EL PAPEL HIGIÉNICO / PAPEL ABSORBENTE, ...

Corte del mandríl en cartón

Nº1 - Sistema de cuchilla / porta cuchilla neumática

Nº2 - Cuchilla de corte lisa

Nº3 - Cuchilla de corte por presión dentada

Cuchillas de precortado para cortadora-rebobinadora

Nº4 - Cuchilla de precortado

Nº5 - Contra cuchilla de precortado

Cuchillas para cortadora transversal

Nº6 - Log saw Ø610

Nº7 - Muela B64 - 3 orificio

Nº8 - Muela B64 - 4 orificios

CUCHILLAS PARA EL CORTE DE PAÑUELOS DE PAPEL, TOALLAS HÚMEDAS, PRODUCTOS HIGIÉNICOS

Cuchillas de corte

Nº9 - Cuchilla recta

Nº10 - Cuchilla de corte con desfiladero

Cuchillas para el corte longitudinal

Nº11 - Cuchilla circular cóncava

CUCHILLAS PARA EL CORTE DE EMBALAJE O SOBREEMBALAJE

Corte del estuche

Nº12 - Cuchilla

Nº13 - Contra cuchilla

Cuchillas de sierra

Nº14/15 - Cuchillas de sierra

