

# MONGIN

*el concepto de corte*

## CUCHILLAS : LA INDUSTRIA DE PRODUCTOS LÁCTEOS



**01**

Desde hace varios años la sociedad Mongin ha sabido adaptarse a las exigencias de la industria agroalimentaria y especialmente de los productos lácteos. Durante décadas nuestro conocimiento en el sector, la fidelidad y testimonio de calidad por parte de nuestros clientes, así como la diversidad de nuestro equipo de producción son muestra del desempeño y capacidad de respuesta de la empresa.



# CUCHILLAS PARA EL CORTE DE ETIQUETAS DE IDENTIFICACION



## CUCHILLAS PARA EL CORTE TRANSVERSAL / CORTE DE ETIQUETAS DE IDENTIFICACION MÁQUINAS TIPO ERCA, ...

En función del corte de sus productos, proponemos cuchillas magnéticas y una contra cuchilla templada completamente para un corte liso o diagonal. Esta última, permite un corte progresivo. Un revestimiento para la contra cuchilla es opcional según el cliente.

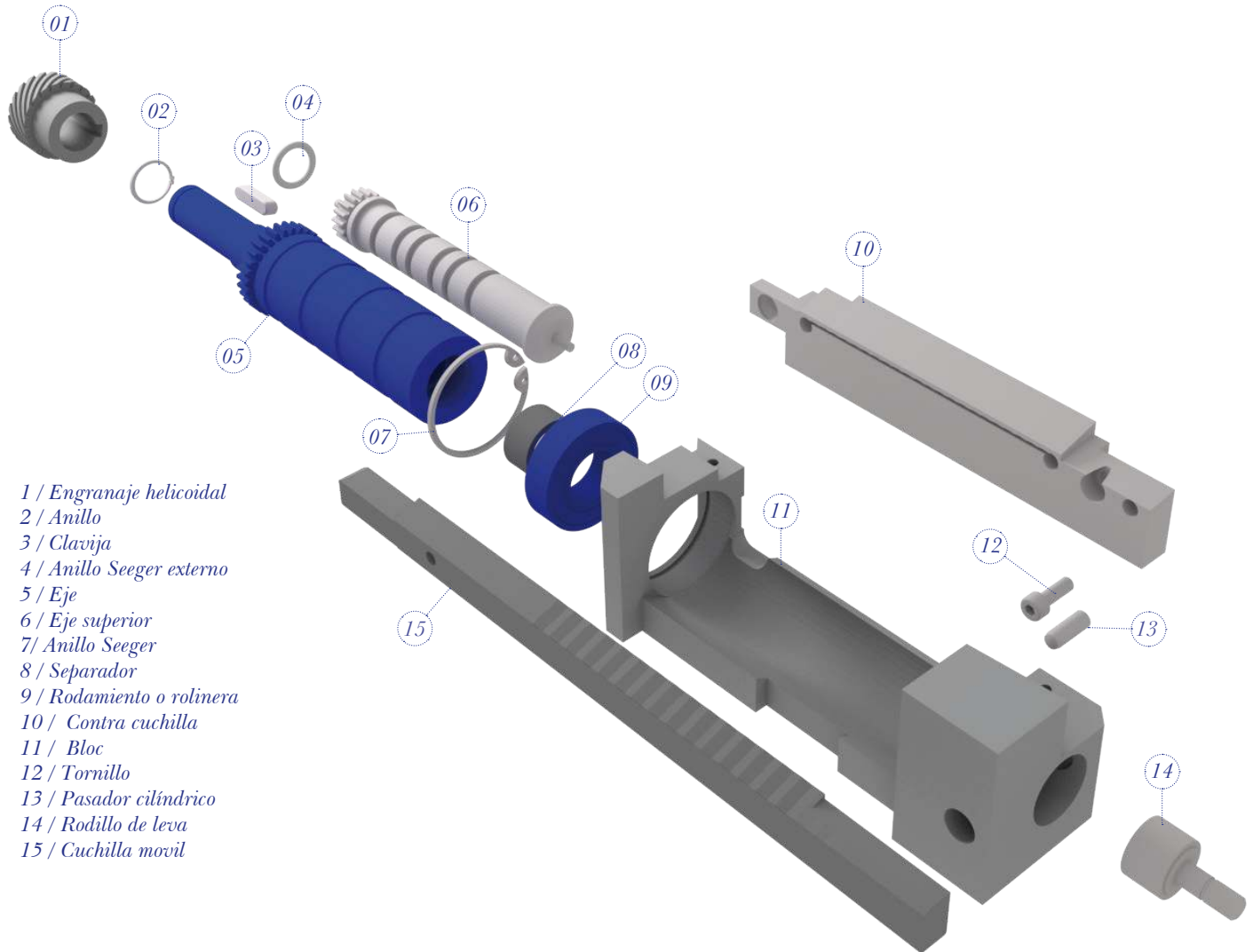

- 1 / Engranaje helicoidal
- 2 / Anillo
- 3 / Clavija
- 4 / Anillo Seeger externo
- 5 / Eje
- 6 / Eje superior
- 7 / Anillo Seeger
- 8 / Separador
- 9 / Rodamiento o rolinera
- 10 / Contra cuchilla
- 11 / Bloc
- 12 / Tornillo
- 13 / Pasador cilíndrico
- 14 / Rodillo de leva
- 15 / Cuchilla móvil

## CORTE DE LENGÜETA

Proponemos distintos modelos de acuerdo a sus necesidades.

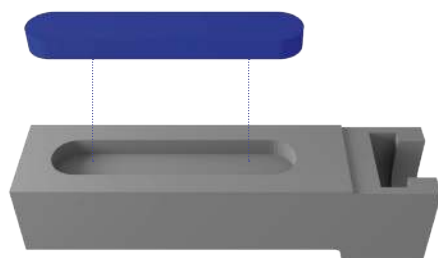

## CORTE TRANSVERSAL/ PLACA Y CUCHILLA MÁQUINAS TIPO ERCA, ARCIL, ...

La placa es móvil y las cuchillas son fijas. Ofrecemos diferentes tipos de revestimientos. La dimensión de las placas se puede adaptar de acuerdo a las ranuras de corte.

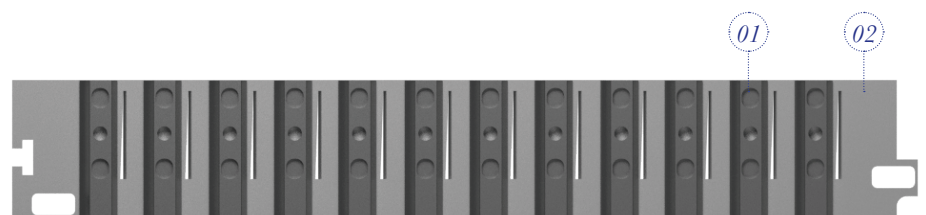

- 1 / Cuchilla fija
- 2 / Placa móvil

**CORTE LONGITUDINAL / CORTE DE TROCEADO  
MÁQUINAS TIPO ERCA, ARCIL, ...**

Los estándares existen con dimensiones predefinidas (ver tabla). Podemos fabricar según demanda en el plan de acuerdo a sus necesidades.

TIPO	DIMENSIONES		
	D	d	e
Cuchilla de troceado	86	60,2	1,2
Cuchilla de troceado	89	60,2	1,2
Cuchilla de troceado	86	60	1,2

TIPO	DIMENSIONES		
	D	d	e
Contra cuchilla	97	35	10
Contra cuchilla	97	54	10
Contra cuchilla	88	35	10

TIPO	DIMENSIONES		
	D	d	e
Soporte de cuchilla	82	55	10

## CUCHILLAS PARA EL CORTE DE RECIPIENTES

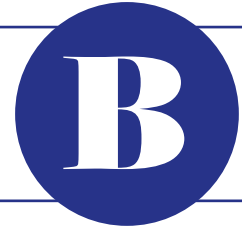

**CUCHILLAS CON FILO CURVO  
MÁQUINAS TIPO SERAC, MAER, SIDEL, ...**

Proponemos distintos de tipos de revestimientos, de acero y tipos de afilado de acuerdo a sus máquinas.

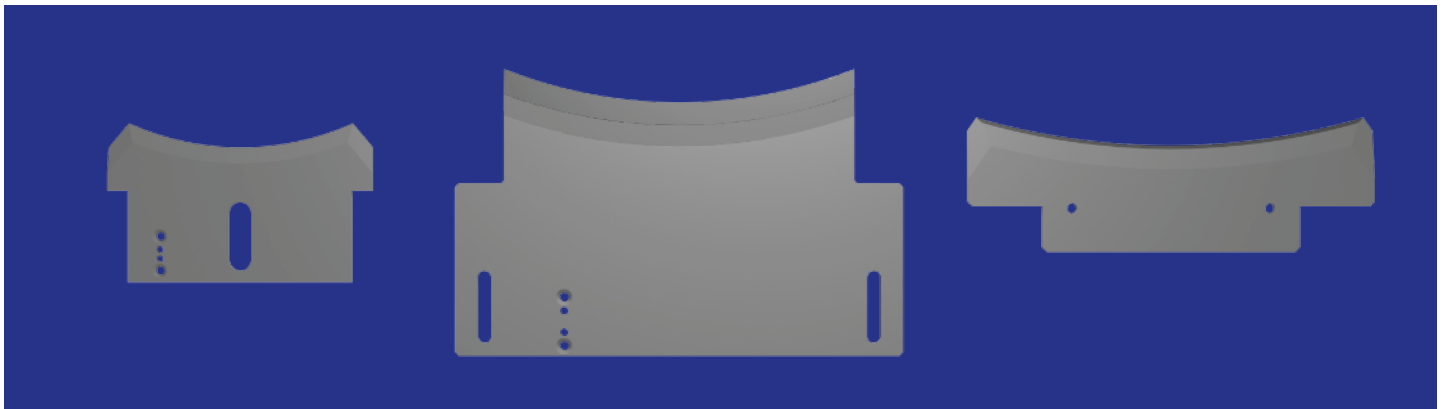

## CUCHILLAS PARA EL CORTE DE SOBREEMBALAJE

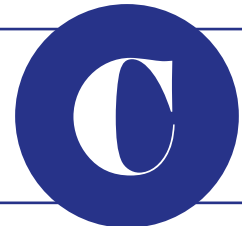

**CUCHILLA DE ENSACADO DENTADA**

De acuerdo a sus máquinas, proponemos diferentes tipos de enganche, modelos de denturas: de tigre, de perforación, inclinada, alterna, festoneada, doble corte, doble bisel, ...

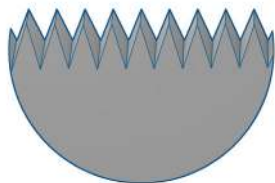

01

Dentura isósceles

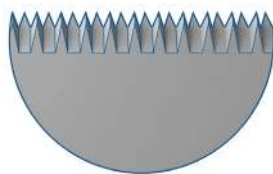

02

Dentura de tigre



03

Dentura alterna

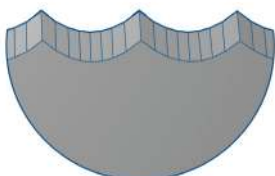

04

Dentura festoneada



05

Dentura de perforación

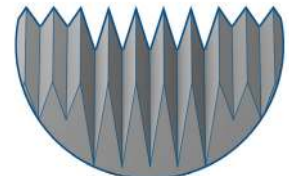

06

Dentura diferenciada

# PRODUCTOS LÁCTEOS

## CUCHILLAS PARA EL CORTE DE ETIQUETAS DE IDENTIFICACION

### *Corte longitudinal*

Nº1 - Soporte de cuchilla

Nº2 - Contra cuchilla

Nº3 - Cuchilla de troceado

### *Corte transversal – placa de introducción*

Nº4 - Placa móvil

Nº5 - Cuchilla

### *Cuchilla de etiquetas*

Nº6 - Contra cuchilla magnética

Nº7 - Cuchilla corta etiquetas con revestimiento de TIN

### *Corte transversal – módulo de corte*

Nº8 - Bloque

Nº9 - Engranaje

Nº10 - Cuchilla móvil

Nº11 - Contra cuchilla

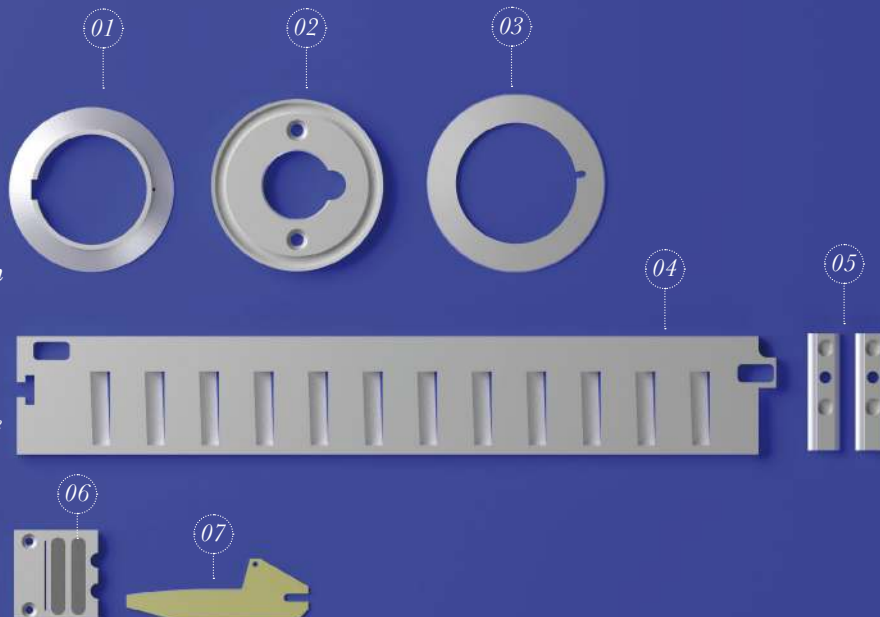

## CUCHILLAS PARA EL CORTE DE RECIPIENTES

### *Cuchilla barreadora con filo curvo*

Nº12 - Cuchilla con filo curvo

Nº13 - Cuchilla con filo curvo con listón

Nº14 - Cuchilla con filo curvo

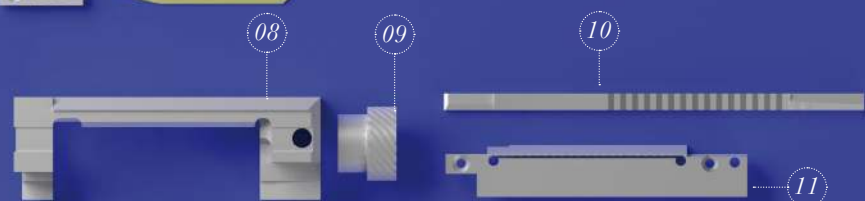

## CUCHILLAS PARA EL CORTE DE SOBREEMBALAGE

### *Cuchilla de ensacado dentada*

Nº15 - Dentura isósceles

Nº16 - Dentura de tigre

