

2.4.2 Keder

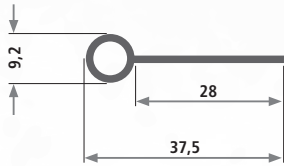

Profil 49

Artikel-Nr.	Qualität*	Härte Shore A*	Farbe*	Verkaufseinheit*	Mindestabnahmemenge
49	PVC weich	80	schwarz	100 m Rollen	5.000 m

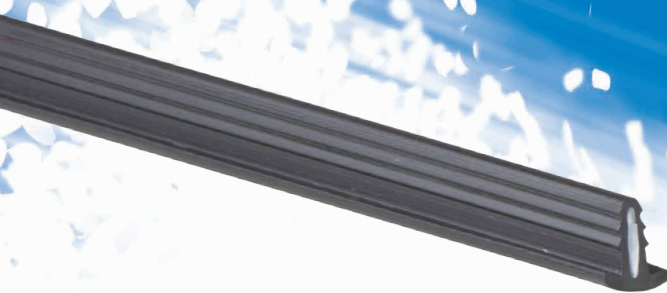
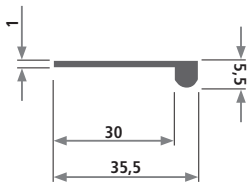

Profil 566

Artikel-Nr.	Qualität*	Härte Shore A*	Farbe*	Verkaufseinheit*	Mindestabnahmemenge
566	PVC weich	57	schwarz	100 m Rollen	2.000 m

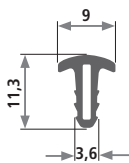

Profil 911

Artikel-Nr.	Qualität*	Härte Shore*	Farbe*	Verkaufseinheit*	Mindestabnahmemenge
911	PP/EPDM PP	78 A 58 D	schwarz	100 m Rollen	5.000 m

*Achtung! Die Zeichnungen entsprechen nicht der Originalgröße des Profils! Härte, Farbe + Verkaufseinheit auf Anfrage änderbar.

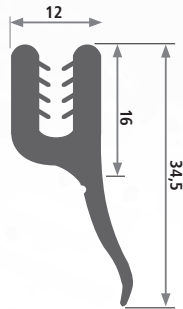

Profil 1310

Artikel-Nr.	Qualität*	Härte Shore A*	Farbe*	Verkaufseinheit*	Mindestabnahmemenge
1310	PP/ EPDM	59 86	schwarz	Fixlängen von 290 mm	10.000 m

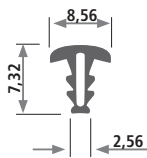

Profil 1409

Artikel-Nr.	Qualität*	Härte Shore*	Farbe*	Verkaufseinheit*	Mindestabnahmemenge
1409	SEBS PP	80 A 58 D	schwarz	100 m Rollen	5.000 m

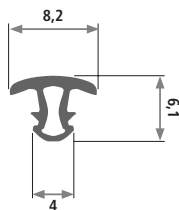

Profil 2552

Artikel-Nr.	Qualität*	Härte Shore*	Farbe*	Verkaufseinheit*	Mindestabnahmemenge
2552	PP PP/EPDM	58 D 75 A	schwarz/ trans- parent	Fixlängen von 1.750 mm	8.000 m

2.4.2 Keder

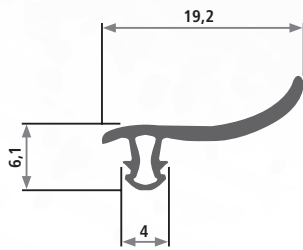
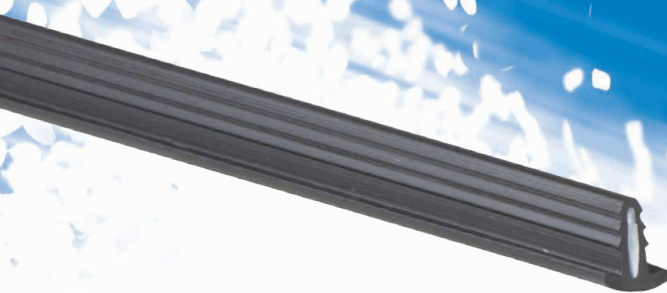

Profil 2553

Artikel-Nr.	Qualität*	Härte Shore*	Farbe*	Verkaufseinheit*	Mindestabnahmemenge
2553	PP PP/EPDM	58 D 75 A	schwarz/ transparent	Fixlängen von 1.000 mm	8.000 m

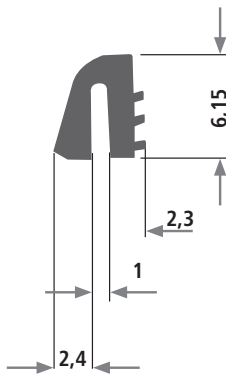

Profil 2555

Artikel-Nr.	Qualität*	Härte Shore A*	Farbe *	Verkaufseinheit*	Mindestabnahmemenge
2555	PP/EPDM	70	schwarz	diverse Fixlängen	2.000 m

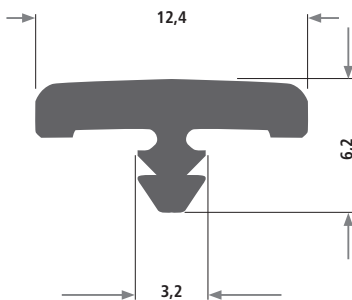

Profil 2556

Artikel-Nr.	Qualität*	Härte Shore A*	Farbe *	Verkaufseinheit*	Mindestabnahmemenge
2556	PP/EPDM	70	schwarz	100 m Rollen	auf Anfrage

*Achtung! Die Zeichnungen entsprechen nicht der Originalgröße des Profils! Härte, Farbe + Verkaufseinheit auf Anfrage änderbar.